

Varenummer: 437900020

Beskrivelse: Rota-fix spændelement SA 20

Mål

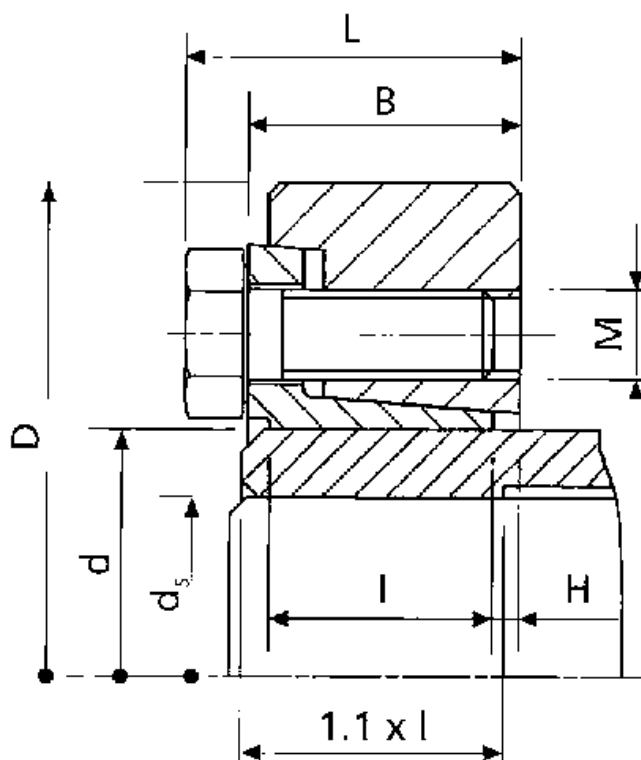

B mm = 15.0
d H8 mm = 20
D mm = 47.0
ds mm = 17
F kN aksialkraft = 18
H = 1.5
I mm = 12.5
L mm = 19.0

M mm = M6
T Nm drejningsmoment = 150
Ts Nm boltetilspændingsmoment = 13